

## ◆「ひらめき直感クイズ」の答え

### ○第1問

おなじものは、何番の迷路なのか・・・比べてみましょう！

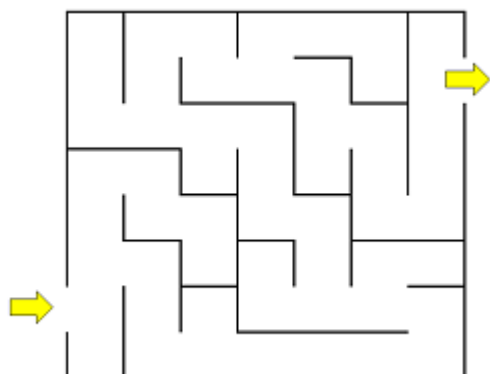

おなじものが何番なのか、この迷路を赤くして

1・2・3に重ねてみますね。

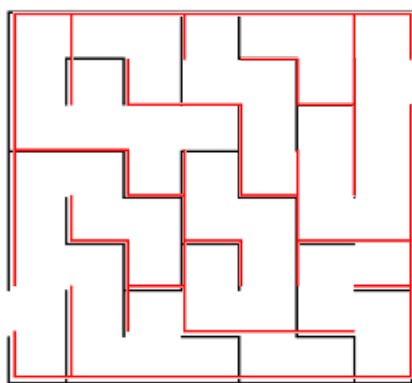

1

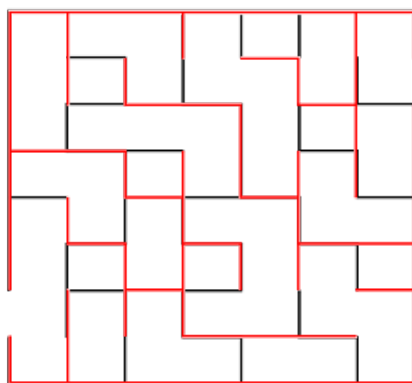

2

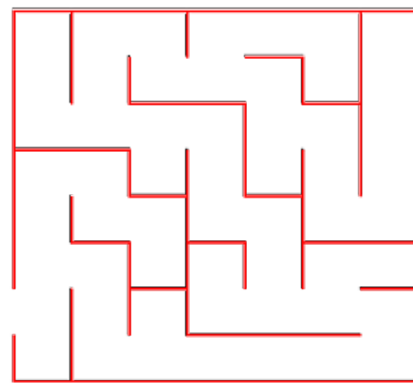

3

1番と2番の迷路は、黒い線が見えますね。

ということは、同じではない。

3番は、黒い線が見えずピッタリ一致しています。

つまり、この迷路と同じもの・・・それは **3番**！

○第2問

ゴールに出られるのは、何番なのか実際にやってみましょう！

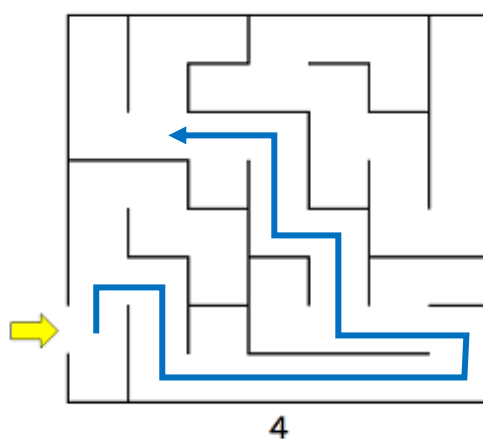
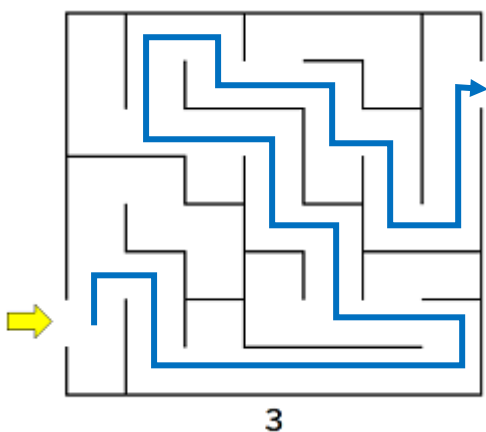
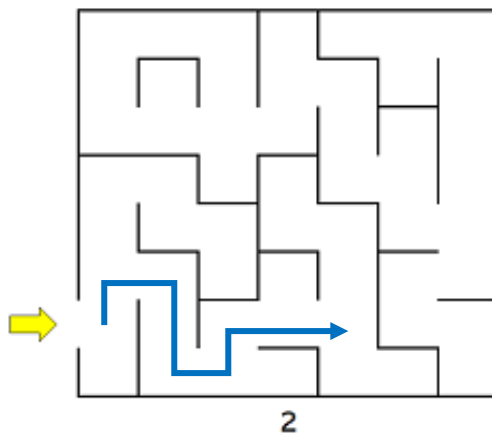
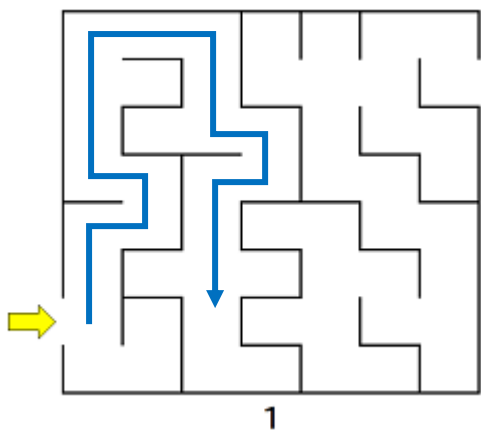

1番・2番・4番の迷路は、途中で行き止まりになってしまいますね。

つまり、ゴールまで行けるもの… それは 3番！

○第3問

あお やじるし とお すず で なんばん かさ  
青い矢印の通りに進んでゴールに出られるものが何番なのか、重ねてみましょう！

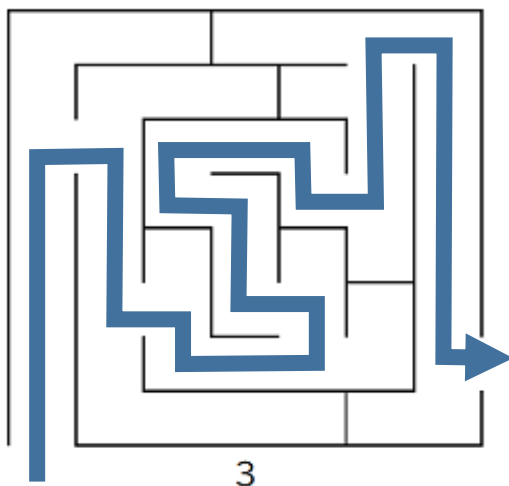
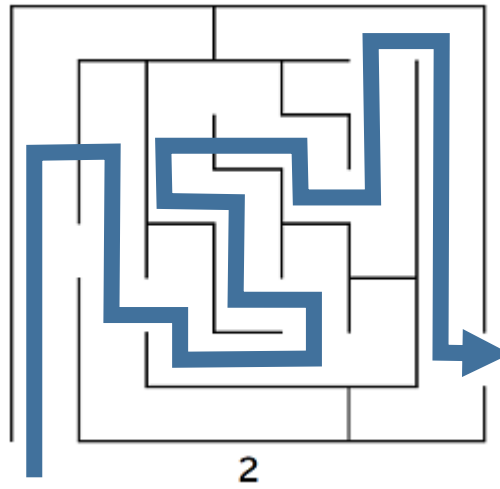
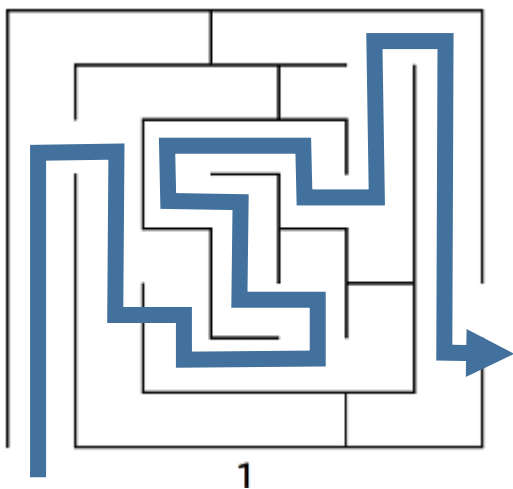

めいろ かたち あお やじるし いっち  
迷路の形と青い矢印がピッタリ一致しているもの…

そう、それは **3番!**